

Servizi di consulenza scientifica

Due Diligence scientifica e gestione dei progetti

DAXTACHEM è una società della holding del Gruppo Frattale con sede a Lucerna, in Svizzera.

Con **oltre 10 anni di esperienza** in questo settore in tutta Europa, grazie al lavoro di circa 40 specialisti nelle varie società del Gruppo Frattale, **DAXTACHEM** è in grado di assistervi nelle vostre decisioni di investimento nei settori **delle scienze della vita, delle biotecnologie e della chimica**. Grazie alla nostra competenza neutrale e indipendente, che comprende anche la gestione dei processi industriali, possiamo consigliarvi di **ridurre il rischio di investimento**.

MISSIONE DELL'AZIENDA

SOSTENIBILITÀ

Crediamo fermamente nella necessità di passare ad applicazioni industriali che mantengano e aumentino la qualità della vita, **riducendo al minimo** o addirittura neutralizzando l'**impatto ambientale**.

OLTRE 10 ANNI DI ESPERIENZA INTERNAZIONALE

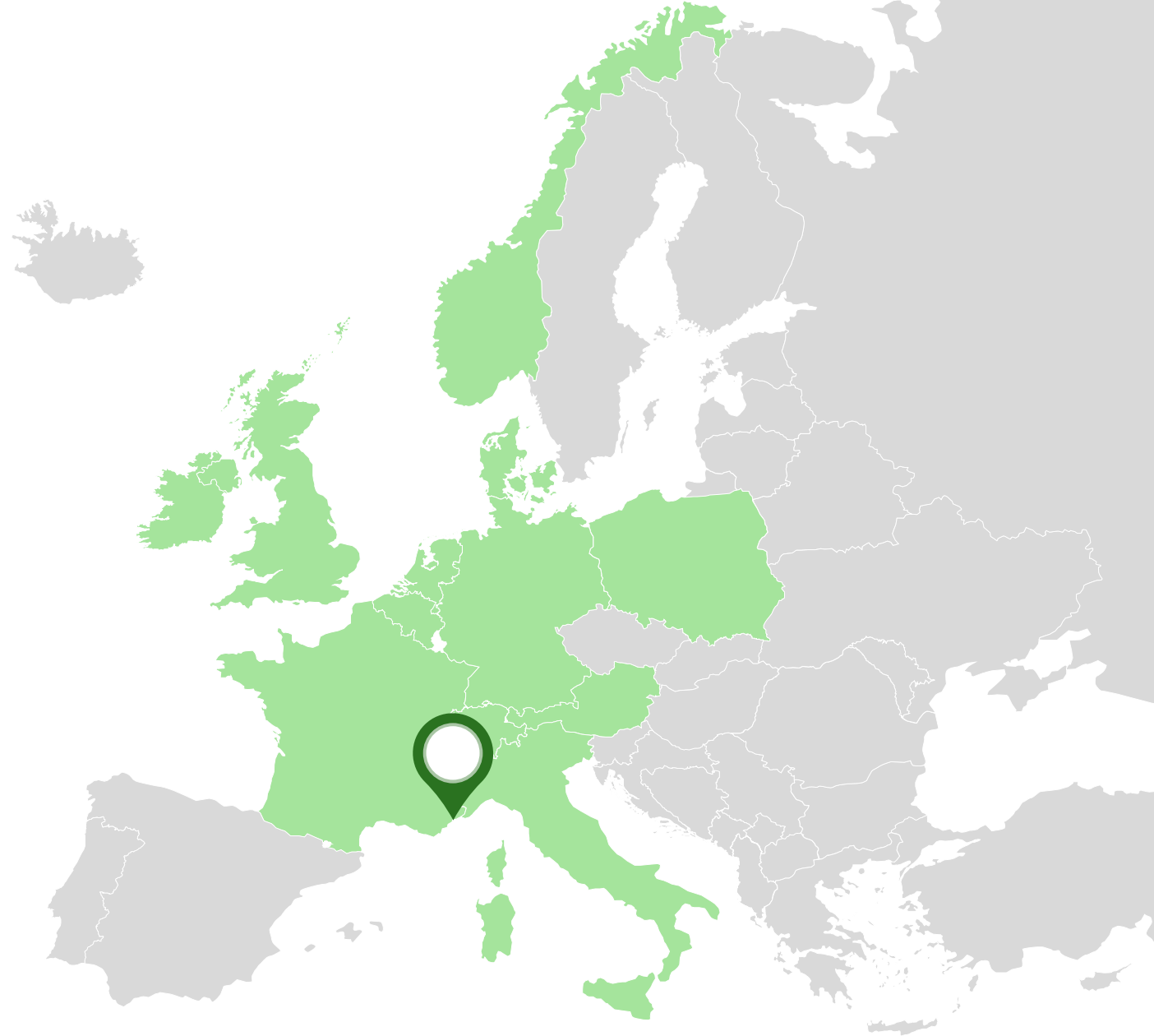

DUE DILIGENCE SCIENTIFICA

- Valutazione scientifica e teorica dei file.
- Analisi indipendente del prodotto.
- Conduzione di una valutazione **indipendente** del prodotto e di **test** funzionali.
- Guidare i progetti di R&S come garante degli interessi degli investitori.
- Gestione di progetti di scale-up e industrializzazione.
- Networking e ricerca di partner.
- Competenze indipendenti, comprese quelle accademiche.

The logo for UNIL, featuring the word "Unil" in a blue, cursive script font.

UNIL | Université de Lausanne



Haute école d'ingénierie et d'architecture Fribourg
Hochschule für Technik und Architektur Freiburg

DUE DILIGENCE SCIENTIFICA: QUAL È L'OBIETTIVO?

- Ridurre i rischi di investimento.
- Monitoraggio e direzione scientifica in qualità di **rappresentante degli investitori**.
- Sviluppo e monitoraggio del progetto.
- Indagine scientifica e reverse engineering.
- Intermediazione.
- Protezione intellettuale.



DUE DILIGENCE SCIENTIFICA: SCIENZE DELLA VITA E CHIMICA

<p>Biotechnologie ambientali</p> <p>Chimica verde</p> <p>Recupero e riciclaggio</p> <p>Biomateriali</p> <p>Tecnologia alimentare</p>	<ul style="list-style-type: none">✓ Valutazione dei casi a tutti i livelli di sviluppo✓ Gestione di progetti a tutti i livelli di sviluppo✓ Valutazioni e analisi✓ Industrializzazione✓ Ingegneria inversa✓ Protezione della proprietà intellettuale
---	---



DUE DILIGENCE SCIENTIFICA: SCIENZE DELLA VITA E CHIMICA

<p>Farmaceutico MedTech</p>	<ul style="list-style-type: none">✓ Valutazione dei dossier di ricerca di base e <i>in vitro</i>✓ Gestione di progetti di collaborazione tra università e industria a livello fondamentale e pre-clinico✓ Scalamento allo stato preindustriale✓ Ingegneria inversa
---	---

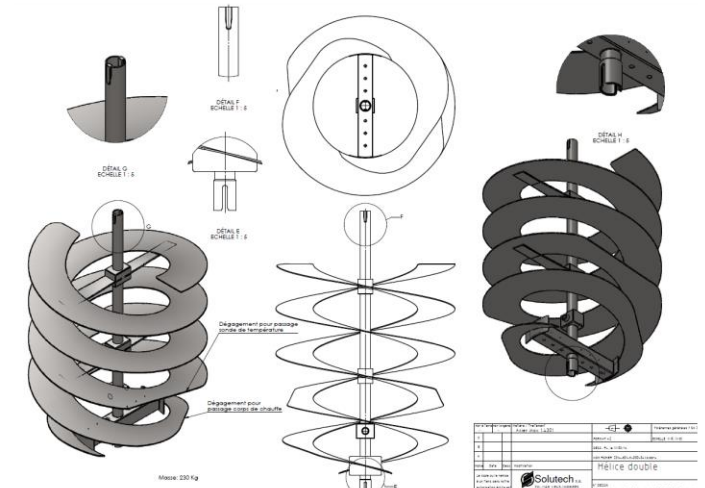
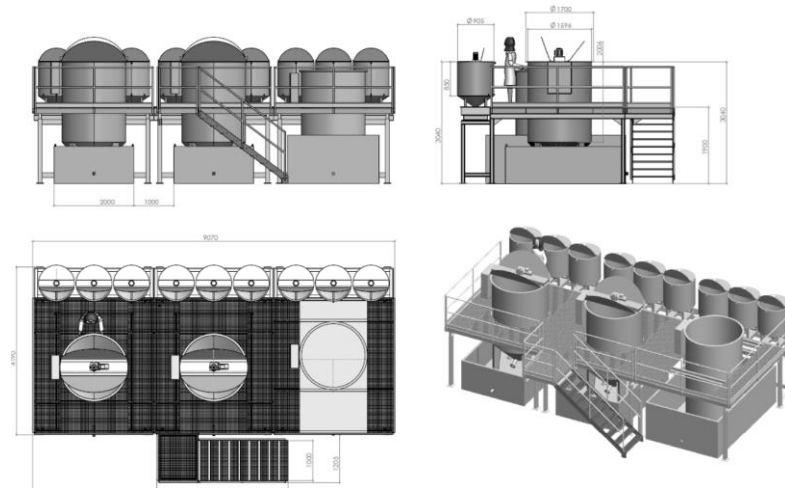

GESTIONE DEI PROGETTI: DAL LABORATORIO ALL'INDUSTRIA





RISERVATO

Agente e referente	Dominio	Il nostro ruolo
<p>Michele JERMINI, CEO Alfa Chemicals Svizzera mjermi@alfachemicalsint.com</p> 	<p>Farmaceutico Biotecnologia farmaceutica</p>	<p>Gestione di progetti di R&S pubblico-privati, Libertà d'azione.</p>
<p>Gilbert LIGNER, Amministratore delegato Vyridis gilbert.ligner@vyridis.com</p> 	<p>Tecnologia alimentare Integratori alimentari</p>	<p>Valutazione scientifica, Esami di laboratorio.</p>
<p>Silvia SEBASTIANI, Responsabile Affari medici silvia.sebastiani@helsinn.com</p> 	<p>Farmaceutico Medtech</p>	<p>Gestione di progetti di R&S pubblico-privati, Libertà d'azione, Guidare lo sviluppo di apparecchiature medtech.</p>

RISERVATO

Agente e referente	Dominio	Il nostro ruolo
<p>Pierre KLADNY, Managing Partner pierre.kladny@valleyroadcapital.com</p> 	<p>Investimenti nelle biotecnologie ambientali e nell'economia circolare</p>	<p>Gestione di progetti di R&S, Libertà d'azione, Controllo di qualità, Scale-up industriale.</p>
<p>Paolo BASSANINI, COO paolo.bassanini@bioma.com</p> 	<p>Prodotti agrochimici Biotecnologie ambientali</p>	<p>Valutazione scientifica, Valutazione di nuovi prodotti.</p>
<p>Pierdomenico BIASI, Capo reparto R&S p.biasi@casale.ch</p> 	<p>Prodotti agrochimici</p>	<p>Gestione di progetti di R&S, Libertà d'azione, Direzione dello sviluppo, Supporto scientifico alla strategia del gruppo.</p>

RISERVATO

Agente e referente	Dominio	Il nostro ruolo
<p>Staffan AHLGREN, CEO Soluzioni per il riciclaggio dei pneumatici sah@trs-ch.com</p> 	<p>Riciclaggio Potenziamento dei polimeri</p>	<p>Gestione di progetti di R&S, Gestione dello scale-up, Controllo IP, Coordinamento della redazione dei brevetti.</p>
<p>Dimitrios TERZIS, Amministratore delegato Medusoil dimitrios.terzis@medusoil.com</p> 	<p>Bioteχνologie ambientali Bioconsolidamento dei suoli</p>	<p>Sviluppo scientifico, Industrializzazione e gestione della PI.</p>
<p>Lucien GENOUD, CEO Levatura lucien@levatura.ch</p> 	<p>Tecnologia alimentare Bioteχνologia</p>	<p>Valutazione scientifica, Gestione dell'industrializzazione, Controllo di qualità.</p>

RISERVATO

Agente e referente	Dominio	Il nostro ruolo
<p>Pierre BORDRY, Managing Partner +41 (0)79 797 49 59</p> <p>MW Partners Holding </p>	<p>Farmaceutico</p>	<p>Valutazione degli investimenti nel settore medico/neurologico, Supporto allo sviluppo della rete medica.</p>
<p>Mustafa OKUMUS, Amministratore delegato del Gruppo IHS mail@ihsgroup.ch</p> <p>IHS Group </p>	<p>Bioteχνologie ambientali</p>	<p>Valutazione degli investimenti nel campo del biorisanamento.</p>
<p>Alpentol </p>	<p>Farmaceutico</p>	<p>Valutazione degli investimenti, Gestione di un progetto di sviluppo.</p>
<p>Virginie VERDON, Managing Partner virginie.verdon@bstmc.com</p> <p></p>	<p>Beni di consumo</p>	<p>Competenze scientifiche.</p>